

ASUS[®]

**MZ27A-Serie
LCD-Monitor**

Anwenderhandbuch

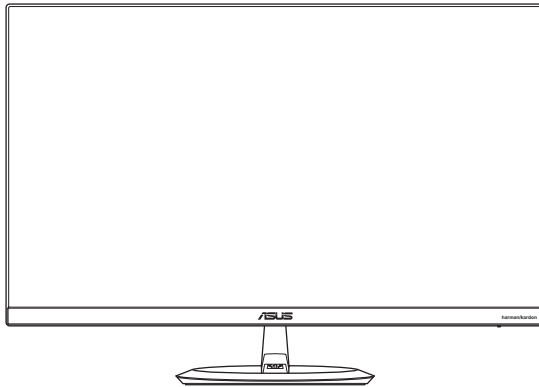

HDMI[™]
HIGH-DEFINITION MULTIMEDIA INTERFACE

Copyright © 2017 ASUSTeK COMPUTER INC. Alle Rechte vorbehalten.

Kein Teil dieses Handbuchs sowie keine hierin beschriebenen Produkte und Programme dürfen ohne ausdrückliche schriftliche Genehmigung von ASUSTeK COMPUTER INC. (ASUS) vervielfältigt, übertragen, abgeschrieben, in einem Archivsystem abgelegt, in irgendeiner Form oder mit irgendeinem Werkzeug übersetzt werden; ausgenommen hiervon sind Kopien des Käufers für Sicherungszwecke.

Die Garantie oder der Service wird unter folgenden Bedingungen nicht verlängert: (1) Das Produkt wird ohne schriftliche Genehmigung von ASUS repariert, modifiziert oder verändert, (2) die Seriennummer des Produkts fehlt oder ist unleserlich.

ASUS LIEFERT DIESES HANDBUCH OHNE MÄNGELGEWÄHR UND OHNE JEGLICHE AUSDRÜCKLICHE, STILLSCHWEIGENDE GARANTIE, INSBESONDERE OHNE STILLSCHWEIGENDE GARANTIE ODER ZUSICHERUNG DER MARKTGÄNGIGKEIT DES PRODUKTS ODER EIGNUNG FÜR EINEN BESTIMMTEN ZWECK. ASUS, DIE GESCHÄFTSFÜHRER, LEITENDEN ANGESTELLTEN, MITARBEITER UND DIE VERTRETER DES UNTERNEHMENS SIND UNTER KEINEN UMSTÄNDEN HAFTBAR FÜR MITTELBARE, KONKRETE, BEILÄUFIGE ODER FOLGESCHÄDEN (EINSCHLIESSLICH SCHADENSERSATZ FÜR ENTGANGENEN GEWINN ODER GESCHÄFTE, NUTZUNGSAusFALL, DATENVERLUST, UNTERBRECHUNG DER GESCHÄFTSTÄTIGKEIT O. Ä.), AUCH WENN DAS UNTERNEHMEN AUF DIE MÖGLICHKEIT SOLCHER SCHÄDEN INFOLGE FEHLERN ODER MÄNGELN IN DIESEM HANDBUCH ODER DEM PRODUKT HINGEWIESEN WURDE.

DIE TECHNISCHEN DATEN UND ANLEITUNGEN IN DIESEM HANDBUCH SIND NUR ZUR INFORMATION GEDACHT; ÄNDERUNGEN SIND VORBEHALTEN UND NICHT OBLIGATORISCH. ASUS ÜBERNIMMT KEINERLEI VERANTWORTUNG ODER HAFTUNG FÜR EVENTUELL IN DIESEM HANDBUCH SOWIE DEN DARIN ENTHALTENEN PRODUKTEN UND PROGRAMMEN ENTHALTENE FEHLER ODER UNGENAUIGKEITEN.

In diesem Handbuch genannte Produkte und Unternehmensnamen sind u. U. registrierte Marken der jeweiligen Unternehmen oder durch Urheberrechte geschützt; sie dienen lediglich der Erklärung und der Erleichterung der Nutzung für den Besitzer. Es werden keine Rechtsverletzungen in diesem Zusammenhang beabsichtigt.

Inhalt

Notices.....	iv
Sicherheitshinweise	v
Pflege und Reinigung.....	vii
Rücknahmedienste.....	viii
1.1 Herzlich willkommen!	1-1
1.2 Lieferumfang	1-1
1.3 Zusammenbau des Monitorfußes.....	1-2
1.3.1 Anschließen des Woofers	1-3
1.4 Anschluss der Kabel.....	1-4
1.4.1 Rückseite des LCD-Monitors	1-4
1.5 Vorstellung des Monitors	1-5
1.5.1 Verwendung der 5-Wege-Taste.....	1-5
1.5.2 QuickFit-Funktion.....	1-6
1.5.3 EyeCheck-Funktion.....	1-7
2.1 Anpassung des Monitors	2-1
3.1 OSD-Menü (On-Screen Display)	3-1
3.1.1 Konfiguration	3-1
3.1.2 OSD-Funktionen: Einführung.....	3-2
3.2 Technische Daten.....	3-9
3.3 Problembeseitigung (FAQ).....	3-10
3.4 Unterstützte Taktwerte.....	3-12

Notices

Federal Communications Commission Statement

This device complies with Part 15 of the FCC Rules. Operation is subject to the following two conditions:

- This device may not cause harmful interference, and
- This device must accept any interference received including interference that may cause undesired operation.

This equipment has been tested and found to comply with the limits for a Class B digital device, pursuant to Part 15 of the FCC Rules. These limits are designed to provide reasonable protection against harmful interference in a residential installation. This equipment generates, uses and can radiate radio frequency energy and, if not installed and used in accordance with manufacturer's instructions, may cause harmful interference to radio communications. However, there is no guarantee that interference will not occur in a particular installation. If this equipment does cause harmful interference to radio or television reception, which can be determined by turning the equipment off and on, the user is encouraged to try to correct the interference by one or more of the following measures:

- Reorient or relocate the receiving antenna.
- Increase the separation between the equipment and receiver.
- Connect the equipment to an outlet on a circuit different from that to which the receiver is connected.
- Consult the dealer or an experienced radio/TV technician for help.

This product implements power management functionality. In case of no signal input after 10 seconds, the product automatically goes to sleep/standby mode.



As an Energy Star® Partner, our company has determined that this product meets the Energy Star® guidelines for energy efficiency.

Canadian Department of Communications Statement

This digital apparatus does not exceed the Class B limits for radio noise emissions from digital apparatus set out in the Radio Interference Regulations of the Canadian Department of Communications.

This class B digital apparatus complies with Canadian ICES-003.

AEEE Yönetmeliine Uygundur

Sicherheitshinweise

- Es empfiehlt sich, vor dem Aufstellen des Monitors die mitgelieferte Dokumentation aufmerksam durchzulesen.
- Um Brände oder einen Stromschlag zu verhindern, darf der Monitor nicht Regen oder Feuchtigkeit ausgesetzt werden.
- Versuchen Sie nicht, das Monitorgehäuse zu öffnen. Die gefährliche Hochspannung im Geräteinnern kann zu schweren Verletzungen führen.
- Versuchen Sie nicht, das Netzteil selbst zu reparieren. Ziehen Sie einen entsprechend qualifizierten Techniker hinzu oder wenden Sie sich an den Händler, bei dem Sie das Gerät gekauft haben.
- Überprüfen Sie vor Nutzung des Geräts, ob alle Kabel ordnungsgemäß eingesteckt und die Stromkabel nicht beschädigt sind. Wenden Sie sich bei derartigen Schäden sofort an den Händler, bei dem Sie das Gerät erworben haben.
- Die Öffnungen und Schlitze oben oder seitlich am Gerätegehäuse dienen der Belüftung. Versperren Sie sie nicht. Stellen Sie das Gerät nie in der Nähe von oder über Heizkörper oder einer anderen Wärmequelle auf, wenn nicht für ausreichende Belüftung gesorgt ist.
- Der Monitor sollte nur von der auf dem Etikett angegebenen Stromquelle versorgt werden. Wenn Sie nicht wissen, welche Stromspannung und -stärke bei Ihnen standardmäßig zu finden ist, wenden Sie sich an den Händler, bei dem Sie das Gerät gekauft haben, oder an den für Sie zuständigen Stromversorger.
- Verwenden Sie den örtlichen Standards entsprechende Stecker.
- Verhindern Sie Überlastungen bei Mehrfachsteckdosen und Verlängerungskabeln; sie lösen u. U. einen Brand oder einen Stromschlag aus.
- Vermeiden Sie Staub, Feuchtigkeit und extreme Temperaturen. Stellen Sie den Monitor nicht in einer Umgebung auf, in der mit Feuchtigkeit zu rechnen ist. Stellen Sie das Gerät auf eine stabile Fläche.
- Ziehen Sie bei Gewitter oder längerer Betriebspause den Netzstecker heraus,. Hierdurch wird das Gerät vor Überspannungen geschützt.
- Stecken Sie keine Gegenstände und schütten Sie keine Flüssigkeit in die Öffnungen des Gehäuses.
- Um einen zufriedenstellenden Betrieb zu gewährleisten, setzen Sie das Gerät nur zusammen mit PCs mit UL-Listing-Prüfzeichen ein, die über entsprechend konfigurierte Steckdosen für 100-240 V WS verfügen.
- Die Steckdose sollte in der Nähe des Gerätes installiert und leicht zugänglich sein.

- Bei technischen Problemen mit dem Monitor wenden Sie sich an einen qualifizierten Servicetechniker bzw. den Händler, bei dem Sie das Gerät erworben haben.
- Dieses Produkt kann Chemikalien enthalten, die im Staat Kalifornien als Ursache für Krebs und Geburtsfehler oder andere Fortpflanzungsschäden bekannt sind. Waschen Sie sich Ihre Hände nach dem Kontakt.
- Dieses Produkt stimmt mit den „India E-Waste (Management) Rules, 2016“ überein und untersagt den Einsatz von Blei, Quecksilber, sechswertigem Chrom, polybromierten Biphenylen und polybromierten Diphenylethern in Konzentrationen, die 0,1 % des Gewichts in homogenen Materialien und 0,01 % des Gewichts in homogenen Materialien bei Cadmium überschreiten, ausgeschlossen sind die in Schedule II der Rule aufgelisteten Ausnahmen.

Pflege und Reinigung

- Vor Hochheben oder Versetzen des Monitors sollten sämtliche Kabel herausgezogen werden. Halten Sie sich beim Aufstellen des Monitors an die Hinweise zum Anheben des Geräts. Fassen Sie das Gerät beim Heben oder Tragen an den Kanten, nicht am Fuß oder am Kabel an.
- Reinigung: Schalten Sie den Monitor aus und ziehen Sie das Stromkabel heraus. Reinigen Sie die Oberfläche mit einem fusselfreien, weichen Tuch. Hartnäckige Flecken können mit einem Tuch mit mildem Reinigungsmittel entfernt werden.
- Alkohol- oder azetonhaltige Reiniger dürfen nicht verwendet werden. Verwenden Sie einen speziell für LCDs vorgesehenen Reiniger. Sprühen Sie Reiniger nie direkt auf das Display, denn er könnte in das Geräteinnere gelangen und einen Stromschlag verursachen.

Folgendes stellt keinen Fehler oder Problem dar:

- Bei erstmaligem Gebrauch kann der Bildschirm flackern. Schalten Sie das Gerät am Stromschalter aus und wieder ein, damit das Flackern verschwindet.
- Unter Umständen ist das Display unterschiedlich hell; dies hängt vom eingestellten Desktop-Hintergrund ab.
- Wenn längere Zeit dasselbe Bild auf dem Display steht, hinterlässt es u. U. ein Nachbild. Dieses Bild verschwindet langsam. Sie können dieses Verschwinden durch Ausschalten des Geräts für mehrere Stunden (am Stromschalter) unterstützen.
- Wenn der Bildschirm erlischt, blinkt oder leer bleibt, wenden Sie sich an den Händler, bei dem Sie das Gerät gekauft haben, oder das für Sie zuständige Servicecenter. Versuchen Sie nicht, den Monitor selbst zu reparieren!

In diesem Handbuch verwendete Symbole



ACHTUNG: Hinweise zur Vermeidung von Verletzungen.



VORSICHT: Hinweise zur Vermeidung von Beschädigungen an Komponenten.



WICHTIG: Hinweise, die bei Ausführung eines Vorgangs **UNBEDINGT** zu befolgen sind.



HINWEIS: Tipps und zusätzliche Hinweise zur Ausführung eines Vorgangs.

Weitere Informationsquellen

Folgende Informationsquellen liefern weitere Hinweise sowie Updates für Produkte und Software:

1. ASUS-Websites

Die Websites des Unternehmens für die einzelnen Länder liefern aktualisierte Informationen über Hardware und Software von ASUS. Die allgemeine Website: <http://www.asus.com>

2. Optionale Dokumentation

Das Gerätepaket enthält u. U. eine vom Händler beigelegte Zusatzdokumentation. Diese ist nicht Teil des Standardpakets.

Rücknahmedienste

Recycling- und Rücknahmeprogramme von ASUS entstammen unserer Verpflichtung zu höchsten Standards für den Schutz unserer Umwelt. Wir glauben, dass wir unsere Produkte, Batterien/Akkumulatoren und andere Komponenten sowie Verpackungsmaterialien durch die Bereitstellung von Lösungen für unsere Kunden verantwortungsbewusst recyceln können.

Detaillierte Recyclinginformationen zu unterschiedlichen Regionen finden Sie unter <http://csr.asus.com/english/Takeback.htm>.

1.1 Herzlich willkommen!

Wir bedanken uns, dass Sie einen ASUS® LCD-Monitor gekauft haben!

Dieser neueste Widescreen-LCD-Monitor von ASUS verfügt über ein schärferes, breiteres und helleres Display als seine Vorgänger, plus eine Reihe von Funktionen, die das Arbeiten mit dem Gerät noch angenehmer und die Darstellung noch natürlicher machen.

Diese Funktionen sorgen für optimale, augenfreundliche und brillante Bildwiedergabe am Monitor!

1.2 Lieferumfang

Prüfen Sie Ihre Verpackung auf folgende Artikel:

- ✓ LCD-Monitor
- ✓ Monitorfuß
- ✓ Schnellstartanleitung
- ✓ Garantiekarte
- ✓ 1 x Netzkabel
- ✓ 1 x Netzteil
- ✓ 1 x Woofer
- ✓ 1 x HDMI-Kabel (optional)
- ✓ 1 x DP-Kabel (optional)



- Wenn eine der oben aufgeführten Komponenten beschädigt ist oder fehlt, wenden Sie sich sofort an den Händler, bei dem Sie das Gerät gekauft haben.



VORSICHT

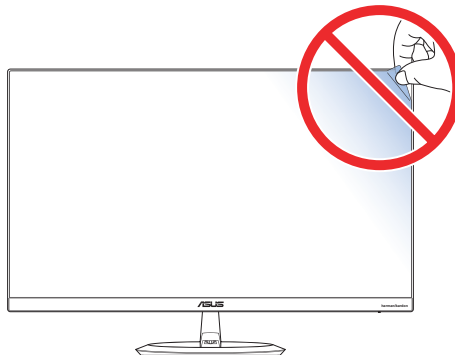

1.3 Zusammenbau des Monitorfußes

1. Legen Sie den Monitor mit der Bildfläche nach unten auf einen Tisch.
2. Bringen Sie den Fuß am Arm an.
3. Drehen Sie die Schraube zur Befestigung des Fußes im Uhrzeigersinn. Stellen Sie dann einen für Sie angenehmen Neigungswinkel ein.



- Um Schäden am Monitor zu verhindern, sollte der Tisch mit einem weichen Tuch bedeckt werden.

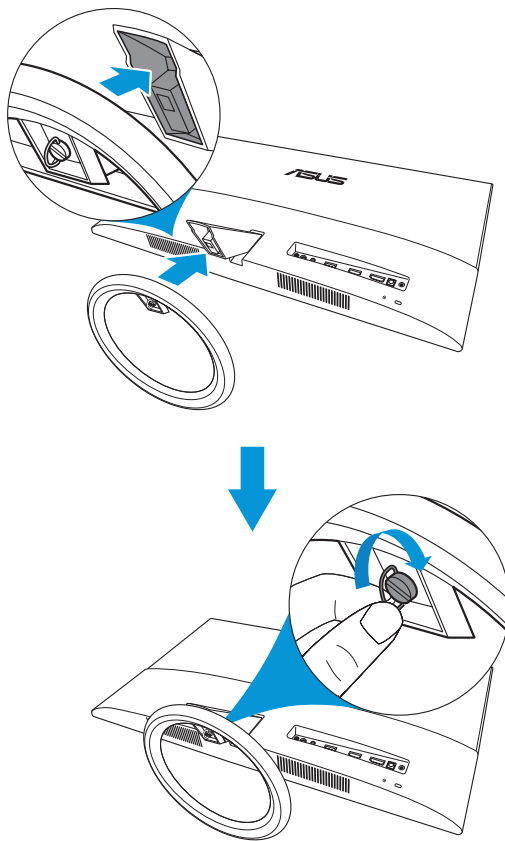

1.3.1 Anschließen des Woofers

1. Entfernen Sie den Woofer-Ständer und lösen Sie das Woofer-Kabel.
2. Richten Sie die Dreiecksmarkierungen an Woofer und Ständer aus. Bringen Sie den Ständer dann wieder an.
3. Verbinden Sie das Woofer-Kabel mit dem Woofer-Anschluss des Monitors.

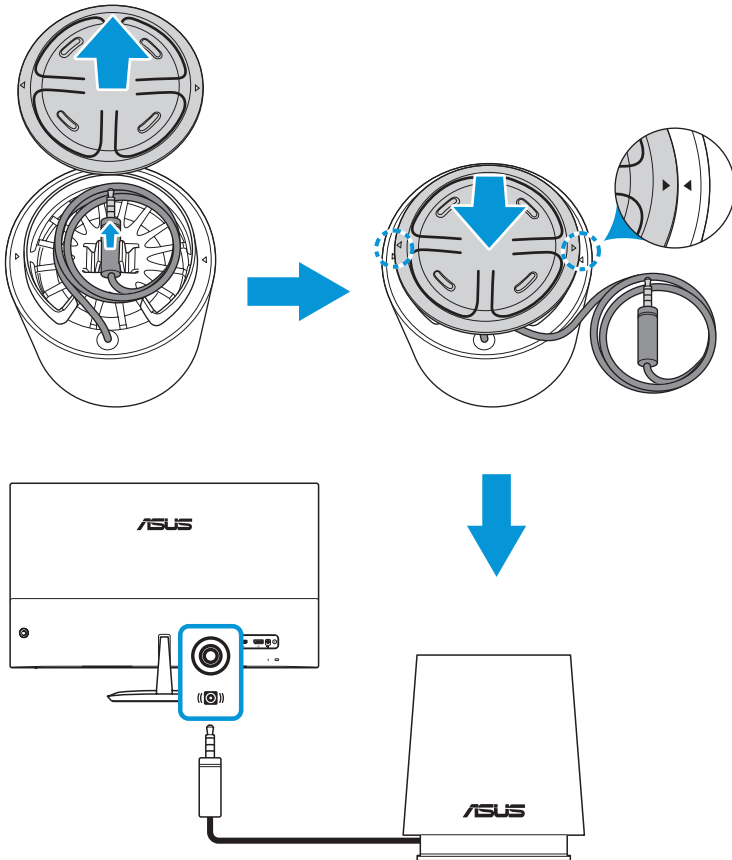

1.4 Anschluss der Kabel

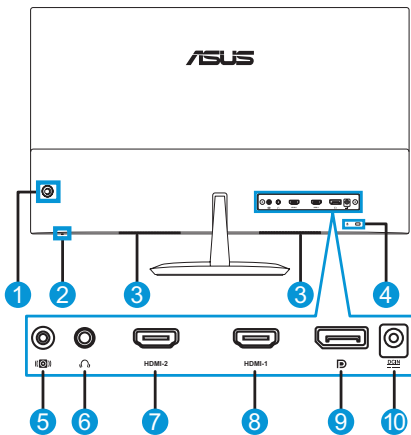

1.4.1 Rückseite des LCD-Monitors



- | | |
|-----------------------|------------------------|
| 1. 5-Wege-Taste | 6. Kopfhöreranschluss |
| 2. Betriebsanzeige | 7. HDMI-2-Anschluss |
| 3. Stereolautsprecher | 8. HDMI-1-Anschluss |
| 4. Kensington-Schloss | 9. DisplayPort |
| 5. Woofer-Anschluss | 10. Gleichstromeingang |

1.5 Vorstellung des Monitors

1.5.1 Verwendung der 5-Wege-Taste

Passen Sie die Bildeinstellungen und mehr mit der  5-Wege-Taste an der Monitorrückseite an. Bewegen Sie die  5-Wege-Taste zur Aktivierung verschiedener Funktionen in 5 verschiedene Richtungen.

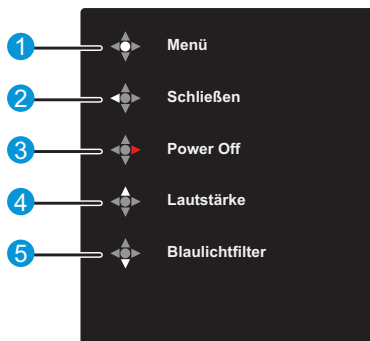

1.  Menü:

 5-Wege-Taste drücken:

- Zum Aufrufen des Tastenfunktionsmenüs einmal.
- Zum Aufrufen des OSD-Menüs zweimal.

2.  Schließen:

- Bewegen Sie die  5-Wege-Taste zum Schließen des Tastenfunktionsmenüs nach links.

3.  Abschalten:

- Bewegen Sie die  5-Wege-Taste zum Abschalten des Monitors nach rechts.
- Die Farbe der LED hat folgende Bedeutung:

Status	Bedeutung
Weiß	Eingeschaltet
Bernstein	Standby-Modus
Ausgeschaltet	Ausgeschaltet

4.  Lautstärke:

- Bewegen Sie die  5-Wege-Taste zum Aufrufen des Lautstärke menüs nach oben.

5.  Blaulichtfilter:

- Bewegen Sie die  5-Wege-Taste zum Aufrufen des Blaulichtfilter menüs nach unten.

1.5.2 QuickFit-Funktion

Die QuickFit-Funktion ermöglicht Nutzern eine Vorschau des Dokument- oder Fotolayouts direkt am Bildschirm, ohne dass Testkopien gedruckt werden müssen.

QuickFit besitzt drei Muster:

1. Gittermuster: Vereinfacht Designern und Nutzern das Organisieren von Inhalten und Layout auf einer Seite und die Erzielung eines einheitlichen Aussehens und Gefühls.

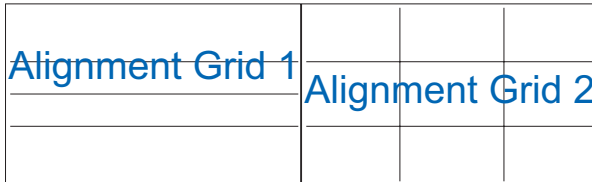

2. Papiergröße: Ermöglicht Nutzern die Anzeige ihrer Dokumente in realer Größe am Bildschirm.

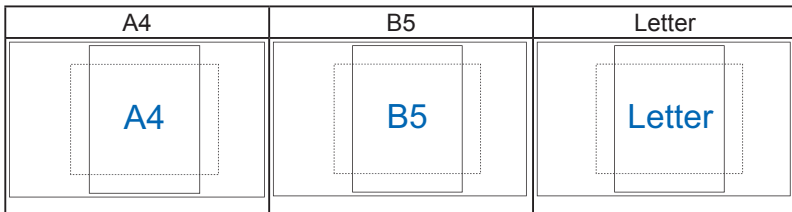



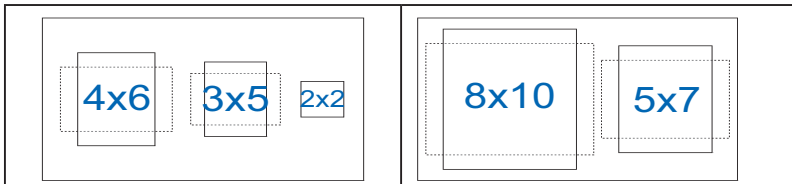









3. Fotogröße: Ermöglicht Fotografen und anderen Nutzern die exakte Anzeige und Bearbeitung ihrer Fotos in realer Größe am Bildschirm.



1.5.3 EyeCheck-Funktion

Die EyeCheck-Funktion verfügt über drei Muster: (1) Snellen-Diagramm(2) Amslter-Gitter (3) Astigmatismus.

1. Snellen-Diagramm

	P1	P2	P3
1.0			
1.2			
1.5			
2.0			



- Zum Wechseln zwischen P1 und P3 die  5-Wege-Taste nach unten bewegen.

2. Amslter-Gitter

Während der Fokussierung des mittleren Punkts sollten alle Linien gerade sein.

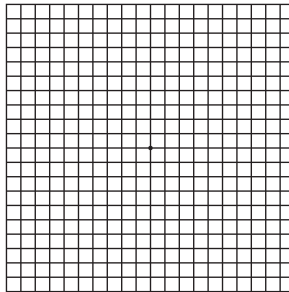

3. Astigmatismus

Zur Prüfung, ob alle Linien die gleiche Breite haben.

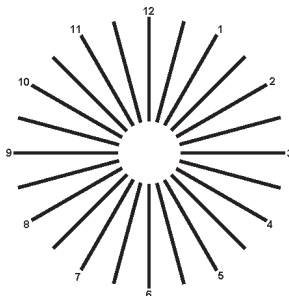

2.1 Anpassung des Monitors

- Für eine optimale Sicht sollten Sie direkt auf das Display schauen und dabei den Neigungswinkel des Monitors so einstellen, dass Sie das Display bequem ansehen können.
- Halten Sie während der Winkeleinstellung den Monitorständer fest.
- Möglich sind Neigungswinkel zwischen -5° und 22° .

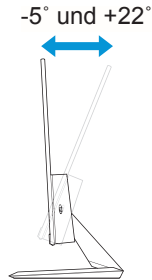







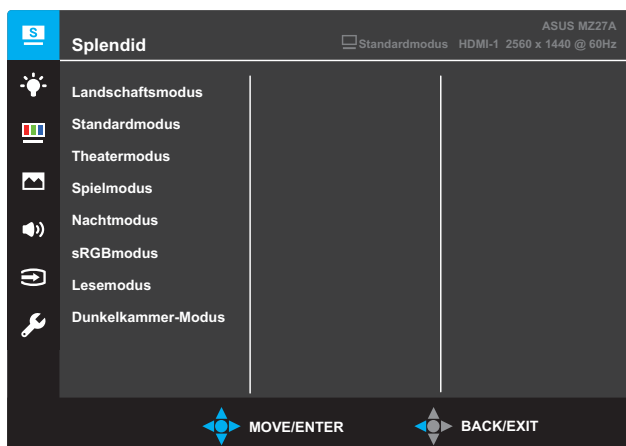



-
- Es ist normal, dass der Monitor leicht wackelt, während Sie den Betrachtungswinkel anpassen.
-

3.1 OSD-Menü (On-Screen Display)

3.1.1 Konfiguration



1. Drücken Sie die  5-Wege-Taste  zum Aktivieren des OSD-Menüs zweimal.
2. Bewegen Sie die  5-Wege-Taste  (links, rechts, oben oder unten) zum Umschalten zwischen Menüoptionen. Während Sie von einem Symbol zum nächsten navigieren, wird der jeweilige Optionsname hervorgehoben.
3. Drücken Sie zur Auswahl des hervorgehobenen Menüelements die Taste .
4. Bewegen Sie die  5-Wege-Taste  oder  zur Auswahl des gewünschten Parameters oder zur Anpassung des Parameterwertes über den Schieberegler.
5. Bewegen Sie die  5-Wege-Taste  einmal, um zum vorherigen Menü zurückzukehren, oder  wiederholt, um das OSD-Menü zu verlassen.



- Drücken Sie im OSD-Menü > Klang > Audioassistent > Anwendermodus zum Beenden des Equalizer-Einstellungsmenüs die Taste .

3.1.2 OSD-Funktionen: Einführung

1. Splendid

Diese Funktion enthält 8 Optionen, die Sie nach Bedarf einstellen können. Alle Modi verfügen über eine Funktion zum Zurücksetzen, d. h., Sie können die Einstellung beibehalten oder zum vordefinierten Modus zurückkehren.

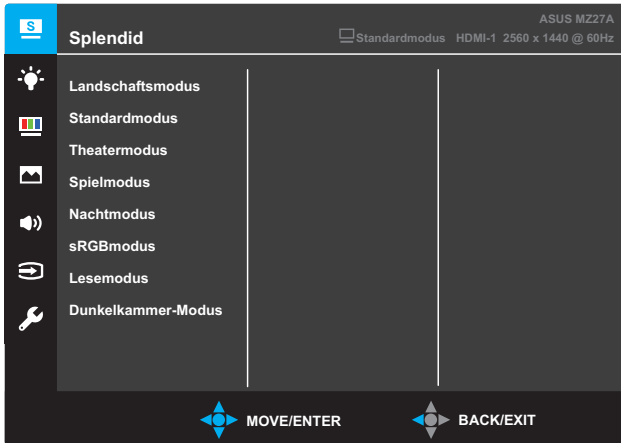

- **Landschaftsmodus:** Die optimale Einstellung für die Anzeige von Landschaftsaufnahmen mit SPLENDID™ Video Intelligence Technology.
- **Standardmodus:** Empfiehlt sich für die Dokumentenbearbeitung mit SPLENDID™ Video Intelligence Technology.
- **Theatermodus:** Die Einstellung der Wahl für das Betrachten von Filmen mit SPLENDID™ Video Intelligence Technology.
- **Spielmodus:** Ideal für Spiele mit SPLENDID™ Video Intelligence Technology.
- **Nachtmodus:** Optimal für Spiele mit dunkler Szenerie oder das Betrachten von dunklen Filmszenen mit SPLENDID™ Video Intelligence Technology.
- **sRGBmodus:** Die beste Wahl zum Betrachten von Fotos und Grafiken von PCs.
- **Lesemodus:** Die Einstellung der Wahl zum Lesen von Büchern mit SPLENDID™ Video Intelligence Technology.
- **Dunkelkammer-Modus:** Dies ist die beste Wahl bei einer schwach beleuchteten Umgebung mit SPLENDID™ Video Intelligence Technology.



- Im Standardmodus können die Funktionen Sättigung, Hautton, Schärfe und ASCR nicht vom Nutzer konfiguriert werden.
- Im sRGBmodus können die Funktionen Sättigung, Farbtemp., Hautton, Schärfe, Helligkeit, Kontrast und ASCR nicht vom Nutzer konfiguriert werden.
- Im Lesemodus können die Funktionen Sättigung, Hautton, ASCR, Kontrast und Farbtemp. nicht vom Nutzer konfiguriert werden.

2. Blaulichtfilter

Bei dieser Funktion können Sie die Stufe des Blaulichtfilters anpassen.

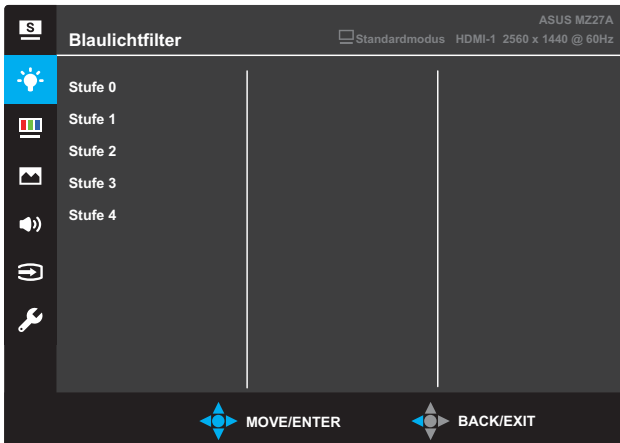

- **Stufe 0:** Keine Änderung.
- **Stufe 1 – 4:** Je höher die Stufe, desto weniger Blaulicht wird gestreut. Wenn Blaulichtfilter aktiviert ist, werden die Standardeinstellungen des Rennmodus automatisch importiert. Zwischen Stufe 1 und Stufe 3 kann die Helligkeit vom Nutzer konfiguriert werden. Stufe 4 ist die optimierte Einstellung. Konformität mit TÜV Low Blue Light Certification. Die Helligkeit kann nicht vom Nutzer konfiguriert werden.



- Nutzer sollten sich bei langer Monitorarbeit regelmäßig einige Zeit vom Bildschirm abwenden: Sie sollten jede Stunde kontinuierlicher Bildschirmarbeit eine kurze Pause (mindestens 5 Minuten) machen. Es ist besser, kurze, regelmäßige Pausen anstatt weniger, langer Pausen zu machen.
- Zur Minimierung von Augenbelastung und Trockenheit sollten Sie Ihre Augen regelmäßig ausruhen, indem Sie weit entfernte Gegenstände fokussieren.
- Augenübungen können dabei helfen, Augenbelastung zu reduzieren. Wiederholen Sie diese Übungen mehrmals. Falls die Augenbelastung anhält, wenden Sie sich bitte an einen Arzt. Augenübungen: (1) Wiederholt nach oben und unten sehen (2) Langsam mit den Augen rollen (3) Augen diagonal bewegen.
- Intensives blaues Licht kann zu Augenbelastung und altersbedingter Makuladegeneration führen. Reduzieren Sie das schädliche blaue Licht zur Vermeidung von CVS (Computer Vision Syndrome) mit einem Blaulichtfilter um bis zu 70 %.

3. Farbe

Mit dieser Funktion wählen Sie die gewünschte Bildfarbe.

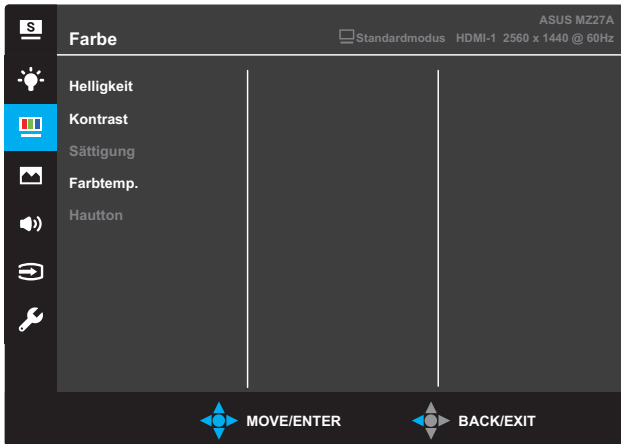

- **Helligkeit:** Zum Anpassen der Helligkeit. Möglich sind Werte zwischen 0 und 100.
- **Kontrast:** Zum Anpassen des Kontrasts. Möglich sind Werte zwischen 0 und 100.
- **Sättigung:** Zum Anpassen der Sättigung. Möglich sind Werte zwischen 0 und 100.
- **Farbtemp.:** Wählen Sie die gewünschte Farbtemperatur. Verfügbare Optionen: **Kühl**, **Normal**, **Warm** und **Anwendermodus**.



- Im Anwendermodus sind die Farben Rot (R), Grün (G) und Blau (B) vom Anwender einstellbar; mögliche Werte liegen zwischen 0 und 100.
-
- **Hautton:** Zur Auswahl des gewünschten Hauttons. Verfügbare Optionen: **Rötlich**, **Natürlich** und **Gelblich**.

4. Bildeinrichtung

Sie können Schärfe, Trace Free, Kontrollen, VividPixel, ASCR und Adaptive-Sync in dieser Hauptfunktion anpassen.

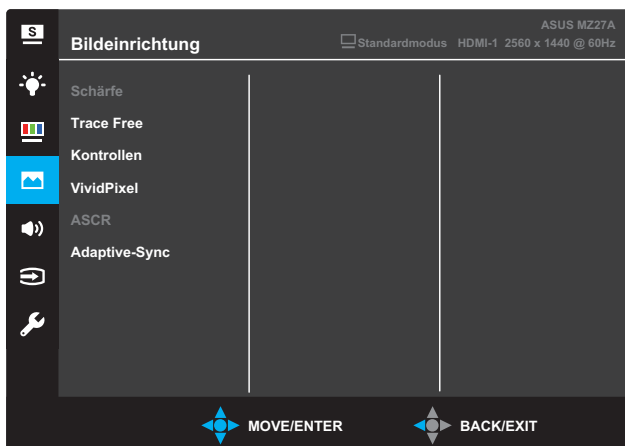

- **Schärfe:** Zum Einstellen der Bildschärfe. Möglich sind Werte zwischen 0 und 100.
- **Trace Free:** Zur Beschleunigung der Reaktionszeit in der Overdrive-Technologie. Möglich sind Werte zwischen 0 und 100.
- **Kontrollen:** Passen Sie das Seitenverhältnis auf **Vollbild**, **4:3** oder **OverScan** an.



-
- 4:3 ist nur verfügbar, wenn die Eingangsquelle im 4:3-Format ist.
 - OverScan ist nur beim HDMI-Eingang verfügbar.
-
- **VividPixel:** ASUS Exclusive Technology sorgt für lebensnahe Bilder, bietet kristallklaren, detailreichen Genuss. Möglich sind Werte zwischen 0 und 100.
 - **ASCR:** Wählen Sie **EIN** bzw. **AUS** zum Aktivieren bzw. Deaktivieren des dynamischen Kontrastverhältnisses.
 - **Adaptive-Sync:** Ermöglicht einer Adaptive-Sync-unterstützten Grafikkarte (HDMI und DisplayPort) die dynamische Anpassung der Bildwiederholfrequenz basierend auf der typischen Bildwiederholfrequenz solcher Inhalte für eine energieeffiziente, nahezu unterbrechungsfreie Anzeigeaktualisierung mit geringer Latenz.

5. Klang

Hiermit wird der Ton eingestellt.

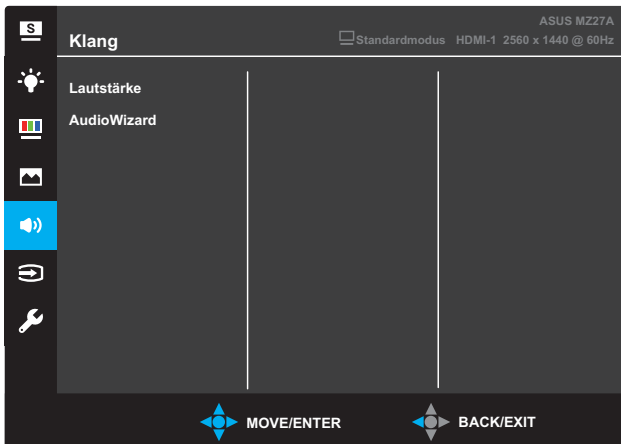

- **Lautstärke:** Zum Einstellen der Lautstärke des Ausgangs signals.
- **AudioWizard:** Wählen Sie den voreingestellten Klangmodus. Verfügbare Optionen: **Musikmodus**, **Filmmodus**, **Spielmodus** und **Anwendermodus**.



- Im Anwendermodus können Sie die Equalizer-Einstellungen anpassen.

6. Eingangswahl

Zum Auswählen der Eingangsquelle.

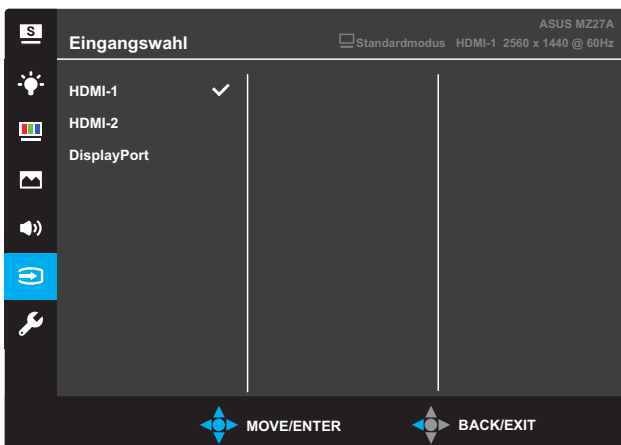

7. System-Einstellungen

Zum Einstellen der Systemkonfiguration.

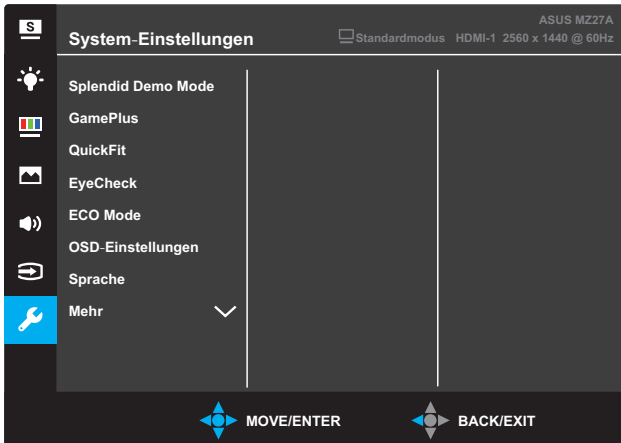



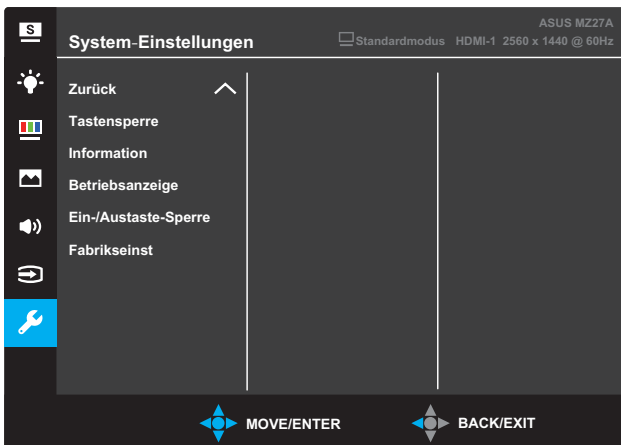



(Seite 1/2)



(Seite 2/2)

- **Splendid Demo Mode:** Aktiviert den Demomodus für "Splendid"-Funktion.
- **GamePlus:** Die GamePlus-Funktion sorgt für eine perfekte Spielerfahrung bei unterschiedlichsten Spielen. Insbesondere die Fadenkreuzfunktion ist speziell für Anfänger entwickelt, die ihnen bei der Bewältigung von Egoshootern anfangs etwas unter die Arme greift.

So aktivieren Sie GamePlus:

- Wählen Sie zum Aufrufen des GamePlus-Hauptmenüs **EIN**.
- Bewegen Sie die  5-Wege-Taste  oder  zur Auswahl zwischen Fadenkreuz, Timer und FPS-Zähler.
- Drücken Sie die  5-Wege-Taste  zur Bestätigung der von Ihnen gewählten Funktion. Bewegen Sie die  5-Wege-Taste  zum Zurückkehren.

GamePlus-Hauptmenü

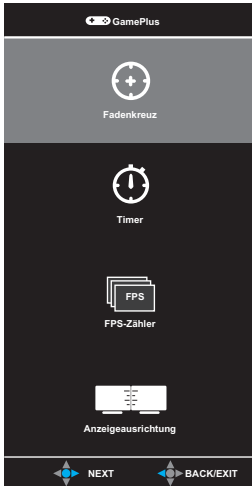

GamePlus – Fadenkreuz

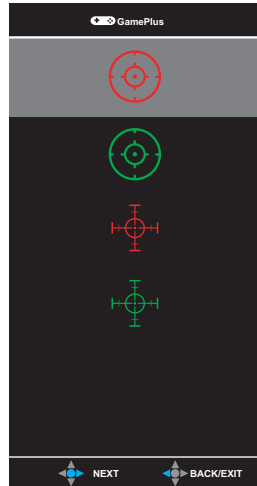

GamePlus – Timer



GamePlus – FPS-Zähler



- **QuickFit:** Siehe Seite 1-6.
- **EyeCheck:** Siehe Seite 1-7.
- **ECO Mode:** Aktiviert den Ökomodus zum Energiesparen.
- **OSD-Einstellungen:** Passen Sie **OSD-Abschaltzeit, DDC/CI** und **Transparenz** der OSD-Anzeige an.
- **Sprache:** Zur Auswahl der Sprache für das OSD-Menü;
- **Mehr:** Zunächst Aufrufen der nächsten Seite mit Systemeinstellungen.
- **Zurück:** Zum Aufrufen der vorherigen Seite mit Systemeinstellungen.
- **Tastensperre:** Wenn Sie die zweite Taste auf der rechten Seite länger als fünf Sekunden gedrückt halten, aktivieren Sie die Tastensperre.
- **Information:** Zur Anzeige der Monitordaten.
- **Betriebsanzeige:** Zum Ein-/Ausschalten der Betriebsanzeige (LED).
- **Ein-/Austaste-Sperre:** Zum Deaktivieren/Aktivieren der Ein-/Austaste.
- **Fabrikseinst:** Mit **JA** werden alle Einstellungen auf die werksseitigen Standardvorgaben zurückgesetzt.

3.2 Technische Daten

Modell		MZ27AQ
Display-Größe	27,0 Zoll (68,6 cm) diagonal (aktiver Anzeigebereich: 596,74 (H) x 335,66 (V) mm)	
Max. Auflösung	2560 (H) x 1440 (V) Pixel	
Helligkeit (typ.)	350 cd/m ²	
Kontrastverhältnis (typ.)	1000:1	
Betrachtungswinkel (CR ≤ 10)	178 ° (V); 178 ° (H)	
Anzeigefarben	16,7 Mio. Farben (8 Bit)	
Reaktionszeit (typ.)	5 ms (G zu G)	
Anschlüsse	Eingänge:	2 HDMI, 1 DP
	Audioeingang:	Nicht verfügbar
Audiolautsprecher	Lautsprecherausgang:	Ja (Stereo 6 W x 2, externer Woofer 5 W x 1)
Stromverbrauch	≤ 52 W	
Stromverbrauch im -Standby-Modus	< 0,5 W bei 100 – 220 V Wechselspannung	
Stromverbrauch im abgeschalteten Zustand	< 0,5 W bei 100 – 220 V Wechselspannung	
Abmessungen Abmessungen (inkl. Basis) (H x B x T)	433,2 x 613,6 x 225,2 mm	
Abmessungen Verpackung (H x B x T)	695 ± 5 x 517 ± 5 x 127 ± 5 mm	
Nettogewicht (inkl. Fuß)	4,3 ± 1,0 kg	
Bruttogewicht (gesch.)	6,8 ± 1,0 kg	
VESA-Wandmontage	Nicht verfügbar	
Spannung	65-W-Netzteil, 19 V Gleichspannung, 3,42 A 100 – 240 V Wechselspannung bei 50/60Hz (Delta ADP-65GD B)	
Temperatur	Betriebstemperatur: 0 ~ 40°C Lagertemperatur: -30 ~ 65°C	
Zubehör	Netzkabel, Netzteil, Kurzbedienungsanleitung, Garantiekarte, Woofer, HDMI-Kabel (optional), DP-Kabel (optional)	
Richtlinienzulassungen	CE, CB, BSMI, FCC, CCC, CU(EAC), VCCI, RCM, UL/cUL, MSIP(KCC), KC(EK), Energy Star 7.0, HDMI, DP, Windows 7/8/10 WHQL, China Energy Label, E-Standby, GEMS, J-Moss, EPEAT (SILVER), RoHS, WEEE, EuP (nur Energiesparmodus)	

*Technische Daten können ohne Ankündigung geändert werden.

3.3 Problembeseitigung (FAQ)

Problem	Lösungsvorschlag
Betriebsanzeige (LED) leuchtet NICHT	<ul style="list-style-type: none"> • Drücken Sie die  5-Wege-Taste, um festzustellen, ob der Monitor eingeschaltet ist. • Prüfen Sie, ob das Netzteil am Monitor und das Netzkabel richtig an Netzteil und Steckdose angeschlossen ist. • Prüfen Sie die Betriebsanzeige-Funktion im OSD-Hauptmenü. Wählen Sie EIN, um die Betriebsanzeige (LED) einzuschalten.
Die Betriebsanzeige (LED) leuchtet bernsteinfarben, doch auf dem Display ist nichts zu sehen.	<ul style="list-style-type: none"> • Überprüfen Sie, ob PC und Monitor eingeschaltet sind. • Überprüfen Sie, ob das Signalkabel ordnungsgemäß am Monitor und am PC eingesteckt ist. • Sehen Sie nach, ob Kontaktstifte des Signalkabels verbogen sind. • Schließen Sie den PC an einen anderen Monitor an, um herauszufinden, ob der PC ordnungsgemäß funktioniert.
Das angezeigte Bild ist zu hell oder zu dunkel.	<ul style="list-style-type: none"> • Ändern Sie im OSD-Menü die Werte für Kontrast und Helligkeit.
Das Bild zittert oder Wellen sind zu sehen.	<ul style="list-style-type: none"> • Überprüfen Sie, ob das Signalkabel ordnungsgemäß an den Monitor und den PC angeschlossen ist. • Versetzen Sie elektrische Geräte, die Interferenzen verursachen könnten.
Das Bild weist Farbfehler auf (Weiß wird nicht als Weiß angezeigt).	<ul style="list-style-type: none"> • Sehen Sie nach, ob Kontaktstifte des Signalkabels verbogen sind. • Setzen Sie das Gerät mittels OSD-Menü zurück. • Wählen Sie die geeignete Farbtemperatur per OSD.
Kein Ton bzw. Ton zu leise.	<ul style="list-style-type: none"> • Ändern Sie die Lautstärke am Monitor und am PC. • Überprüfen Sie, ob die Soundkarte im PC ordnungsgemäß installiert und aktiviert ist.

3.4 Unterstützte Taktwerte

Modus	Auflösung (aktive Pixel)	Auflösung (Pixel gesamt)	Horizontale Frequenz (kHz)	Vertikale Frequenz (Hz)	Nominale Pixelfarbe (MHz)
DOS	720x400@70Hz	900 x 449	31,469	70,087	28,322
VGA	640x480@60Hz	800 x 525	31,469	59,940	25,175
	640x480@72Hz	832 x 520	37,861	72,809	31,500
	640x480@75Hz	840 x 500	37,500	75,000	31,500
SVGA	800x600@56Hz	1024 x 625	35,156	56,250	36,000
	800x600@60Hz	1056 x 628	37,879	60,317	40,000
	800x600@72Hz	1040 x 666	48,077	72,188	50,000
	800x600@75Hz	1056 x 625	46,875	75,000	49,500
XGA	1024x768@60Hz	1344 x 806	48,363	60,004	65,000
	1024x768@70Hz	1328 x 806	56,476	70,069	75,000
	1024x768@75Hz	1312 x 800	60,023	75,029	78,750
VESA	1152x864@75Hz	1600 x 900	67,5	75,000	108,00
SXGA	1280x1024@60Hz	1688 x 1066	63,981	60,020	108,000
	1280x1024@75Hz	1688 x 1066	79,976	75,025	135,00
	1280x960@60Hz	1800 x 1000	60,000	60,000	108,00
WXGA	1280x800@60Hz	1680 x 831	49,702	59,810	83,500
	1280x720@60Hz	1650 x 750	45,00	60,000	74,25
	1280x768@60Hz	1664 x 798	47,776	59,870	79,5
	1360x768@60Hz	1792 x 795	47,712	60,015	85,500
	1366x768@60Hz	1792 x 798	47,712	59,790	85,500
WXGA+	1440x900@60Hz	1904 x 934	55,935	59,887	106,500
UXGA	1600x1200@60Hz	2160 x 1250	75,000	60,000	162,000
WSXGA+	1680x1050@60Hz	2240 x 1089	65,290	59,954	146,250
WUXGA	1920x1080@60Hz	2200 x 1125	67,500	60,000	148,500
WQHD	2560x1440@60Hz	2720 x 1481	88,79	59,95	241,5
MAC	640x480@66,66Hz	864 x 525	35	66,66	30,24
SVGA	832x624@75Hz	1152 x 667	49,714	74,533	57,27

* Nicht in der Tabelle gelistete Modi werden u. U. nicht unterstützt. Für eine optimale Auflösung empfiehlt sich ein in der obigen Tabelle aufgeführter Modus.